

会社名		検査日	年 月 日
設置場所・部屋名		検査者名	
機器型式		製造番号	

遠心機各部名称

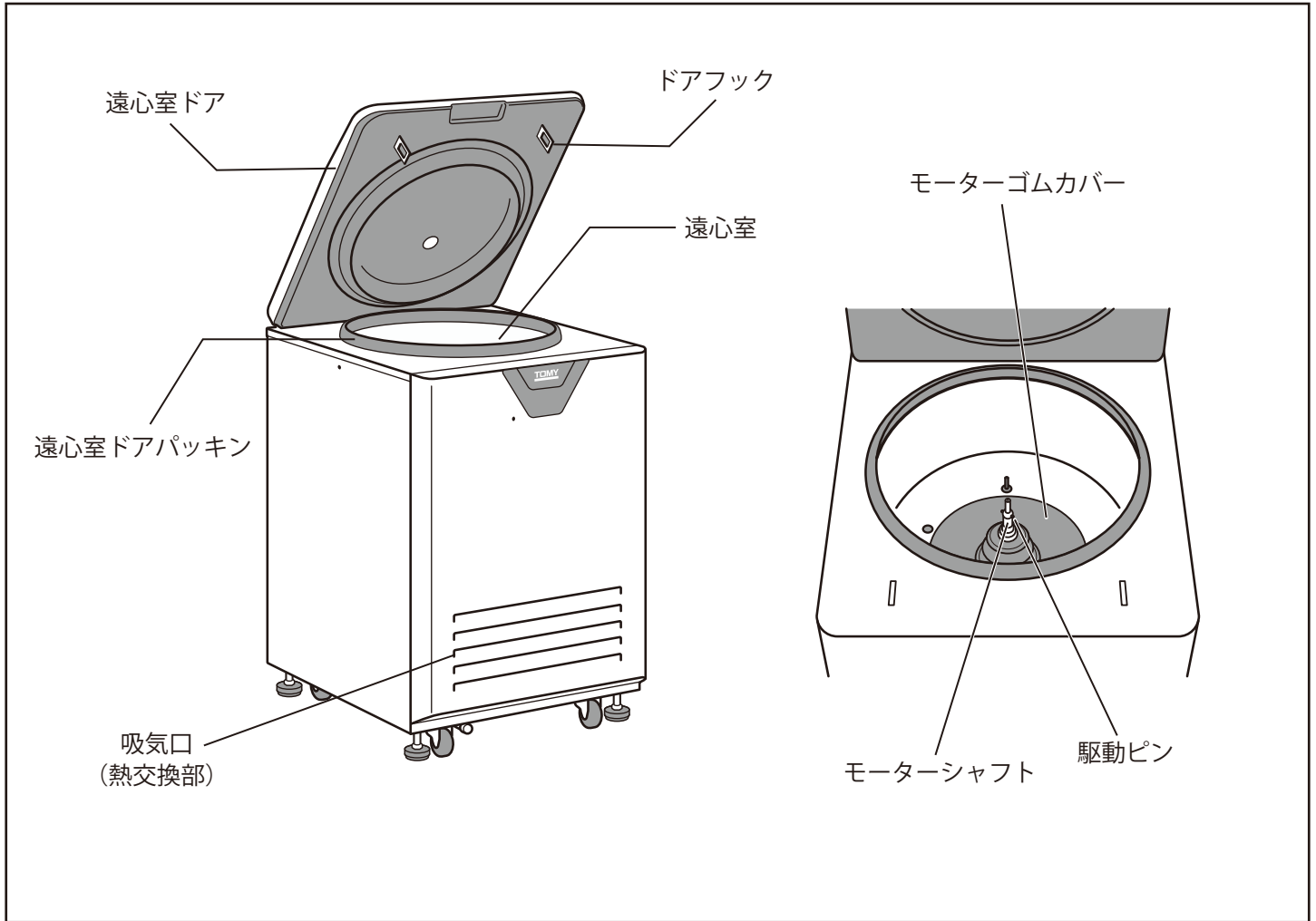

1. 遠心機本体

○異常なし × 要修理

検査項目	評価方法と判定基準	判定 (○・×)	備考	修理記録 (修理日)
主軸 モーターシャフト	目視にて、曲がりや損傷のないこと 駆動ピン折れ、グリス不足のないこと			
回転音、振動	運転時、異音や異常振動のないこと			
ブレーキ機能	自然減速と比較して、ブレーキ機能が 作用していること			
本体外装	各取付け部に緩みやガタツキのないこと			
パッキン、カバー類	傷や亀裂、劣化や硬化のないこと			
吸気口、熱交換部	目視にて、ホコリが付着してないこと			
蓋インターロック機能	蓋が開時に回転せず、回転時には蓋が 開かないこと			

2. 回転体（ローター／バケット／ラック）

ローター／バケット／ラックの適合は別紙の各適合表をご覧ください。

ローター検査 評価方法	1:			2:			3:		
	判定	備考	修理記録	判定	備考	修理記録	判定	備考	修理記録
傷、変形、腐食がないこと									
バランス修正鉛の飛び出しがないこと									
蓋ツマミねじの消耗がないこと									
ローターパッキンの変形、劣化がないこと									
バケットピンの取付不良がないこと									
バケット検査 評価方法	1:			2:			3:		
	判定	備考	修理記録	判定	備考	修理記録	判定	備考	修理記録
底部辺の亀裂、腐食がないこと									
引っ掛け部の亀裂、腐食がないこと									
変形がないこと									
バケットピンの取付不良がないこと									
シーリングパッキンの変形、劣化がないこと									
スイング不良がないこと									
ラック検査 評価方法	1:			2:			3:		
	判定	備考	修理記録	判定	備考	修理記録	判定	備考	修理記録
傷、変形、腐食がないこと									
引っ掛け部の亀裂、腐食がないこと									

判定「×」の時は、修理又は調整が必要です。弊社までご連絡ください。

■ 一ヶ月ごとに行う保守点検

※ 本機を安全に使用するために、一ヶ月を目安として下記の清掃と点検を行ってください。

※ 清掃および点検前に取扱説明書「一ヶ月ごとに行う保守点検」を必ずお読みください。

<清掃>

チェック

- ローター、バケット、ラックの清掃
- 遠心室内及び外装の清掃
- 遠心用モーターシャフトの清掃
- 熱交換器の清掃

<点検>

チェック

- ローター、バケット、ラックの点検
- 遠心室内及び外装の点検
- 遠心用モーターシャフトの点検

チェック

- 電源コードの点検
- ブレーキの点検



3. その他（備考）

4. 総合判定（ 良好 / 要修理 ）※要修理の場合、修理を実施して記録を上記「修理記録」に記入してください。





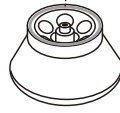
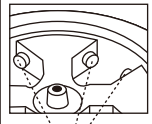
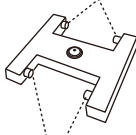
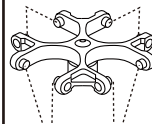
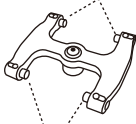

責任者

印（ 年 月 日）

別紙 CAX-571 ローター検査項目適合表

ローター検査 評価方法	CA-1 CA-10	CA-5 CA-6 CA-8 CA-12 CA-15 CA-16	CA-4HS CA-14HS	CS-1	TS-4C	TS-6C	TS-7C	TS-33C	TS-41C
傷、変形、腐食が ないこと	○	○	○	○	○	○	○	○	○
バランス修正鉛の 飛び出しがないこと ※ローター上部または 底部に設置	×	○	○	×	×	×	×	×	×
蓋ツマミねじの消耗 がないこと	×	×	○ 蓋ツマミねじ 	○ 蓋ツマミねじ 	×	×	×	×	×
ローターパッキン の変形、劣化がない こと	×	×	○ ローターパッキン 	×	×	×	×	×	×
バケットピンの取付 不良がないこと	×	×	×	○  バケットピン	○  バケットピン	×	×	○  バケットピン	○  バケットピン

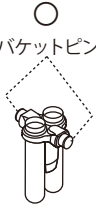
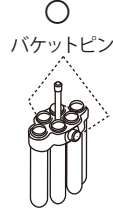
別紙 CAX-571 バケット／ラック検査項目適合表

	CS-1用	TS-4C用	TS-6C用	TS-7C用	TS-33C用	TS-41C用
バケット検査 評価方法	M0404-09 M0406-05 M0415-04	S4096-02	6015-01 6015-02	7050-01 7150-01 7050-02 7015-06 7215-06 7015-08 B407 SC-2	B433	B241
底部辺の亀裂、腐食 がないこと	○	○	○	○	○	○
引っ掛け部の亀裂、 腐食がないこと	○ 	○ 	×	×	○ 	○ 
変形がないこと	○	○	○	○	○	○
バケットピンの取付 不良がないこと	×	×	○ 	○ 	×	×
シーリングパッキン の変形、劣化がない こと	×	×	×	×	○ (バケットキャップ キット) ○リング 	×
スイング不良がない こと	○	○	○	○	○	○

	TS-7C / B407用	TS-33C / B433用
ラック検査項目	0705-10P 0705-FA10P	3305-07P 3307-07P 3314-04P 3350-G01P 3315-G07P 3315-TC04P 3350-TC01P
傷、変形、腐食が ないこと	○	○
引っ掛け部の亀裂、 腐食がないこと	×	×