

オプション品設置システム図 ①

遠心濃縮機 <CC-105>

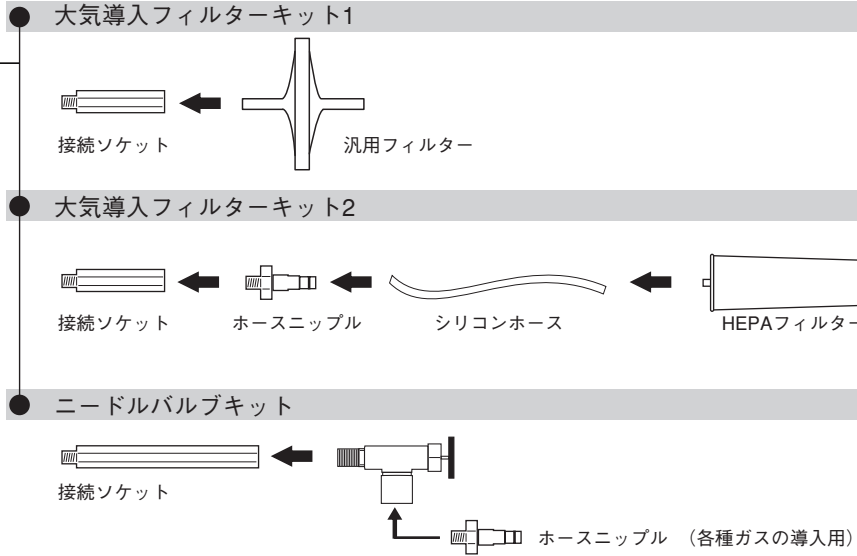
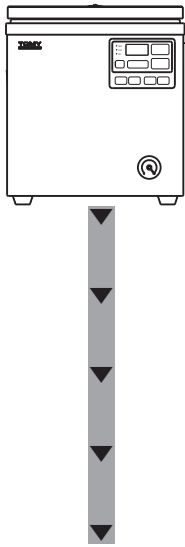

冷却トラップ

TU-500 (-50℃)
TU-1000 (-100)

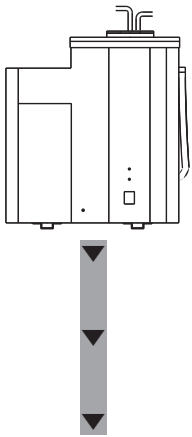

<冷却トラップ用フタ・ガラストラップセット>

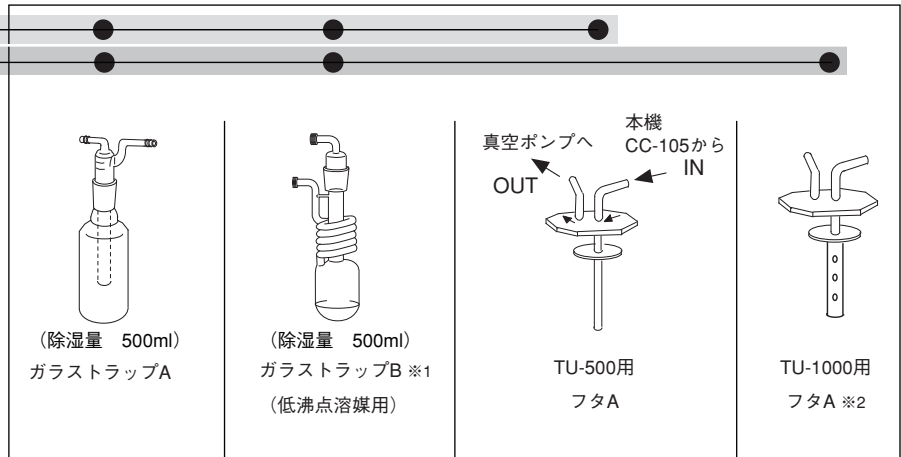

※1 水及び高沸点溶媒の回収には使用できません。蛇管部にて凍結し、真空引きできなくなる場合があります。
※2 トラップ内ノズル部はテフロン製を採用。酸、有機溶媒系に対応です。

ケミカルトラップ

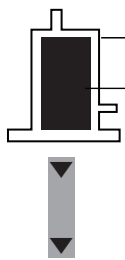

- ケミカルフィルタ ハウジング (カートリッジ用ケース)
- ケミカルフィルタ カートリッジ1 (酸用,水用)
- ケミカルフィルタ カートリッジ1 (アルカリ,アンモニア,RI,有機溶媒用)

油回転真空ポンプ

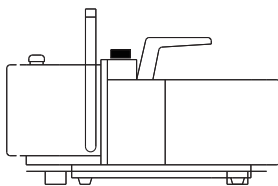

<GLD-051>
耐蝕型
<GCD-051X>

ダイアフラム型真空ポンプ

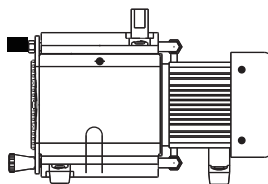

耐蝕型
<DTU-20>

オプション ②

真空ホース異径アダプタ (φ13×φ10mm)

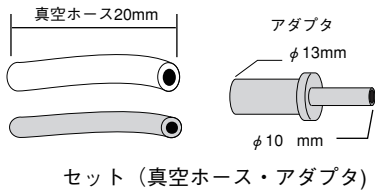

真空ポンプ用真空ホース

外径φ24×内径φ9mm

ホースクリップ

SNP-22 真空ホース用 (大) CC-105ニップル接続用

SNP-19真空ホース用 (小)

■ ガラストラップセットA

酸、有機溶媒系の溶媒を捕集します。
接続口径：10mm

構 成 品	コードNo.
ガラストラップA	164010
ユニバーサルクランプ	
クランプ	
支柱	
ガラストラップ用フタA	
ノズルキャップセット	

■ ガラストラップA

構成図 (除湿量 500ml)

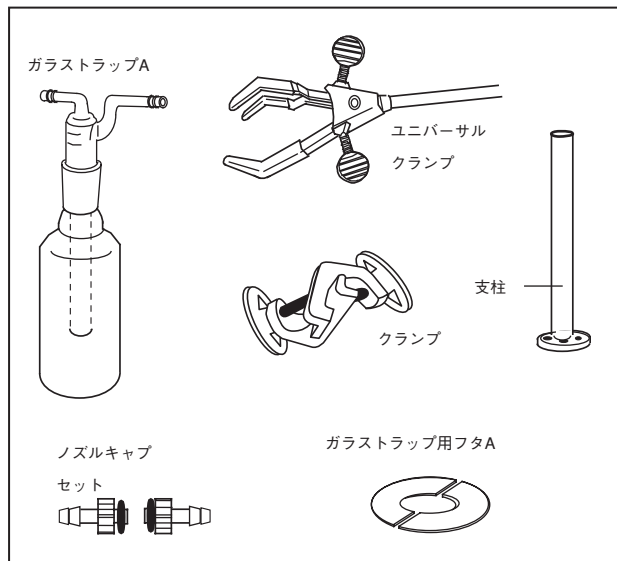

■ ガラストラップセットB (低沸点溶媒用)

低沸点溶媒系の溶媒を捕集します。
接続口径：10mm

製 品 名	コードNo.
ガラストラップB (低沸点溶媒用)	164011
ユニバーサルクランプ	
クランプ	
支柱	
ガラストラップ用フタB (低沸点溶媒用)	
ノズルキャップセット	

■ ガラストラップB (低沸点溶媒用)

構成図 (除湿量 500ml)

